

Ein Rumpfabschnitt und Relings

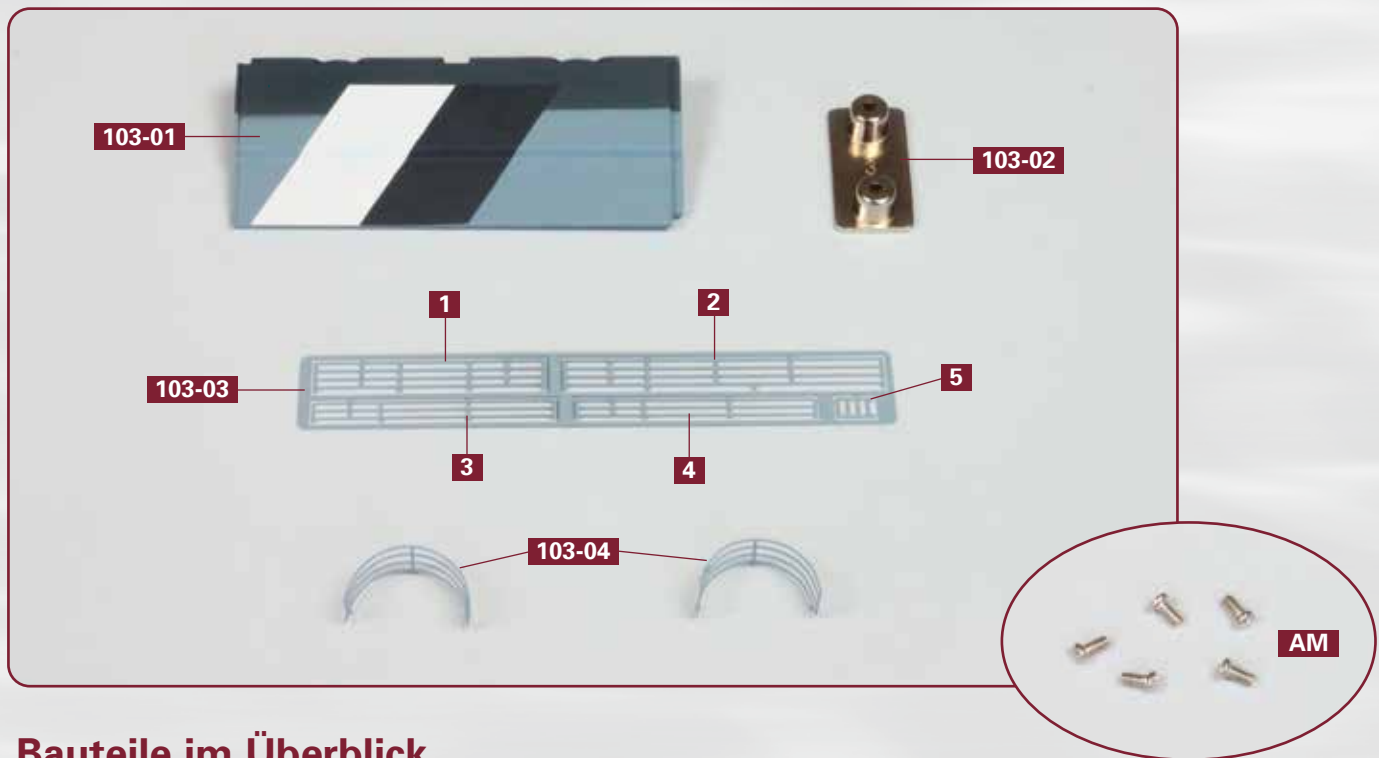

Bauteile im Überblick

103-01: rechter oberer Rumpfabschnitt
103-02: Verbindungsstück

103-03: fünf Relings
103-04: zwei Relings

■ fünf Schrauben AM (2 x 4 mm)

SCHRITT 1: Die Montage des Rumpfabschnitts

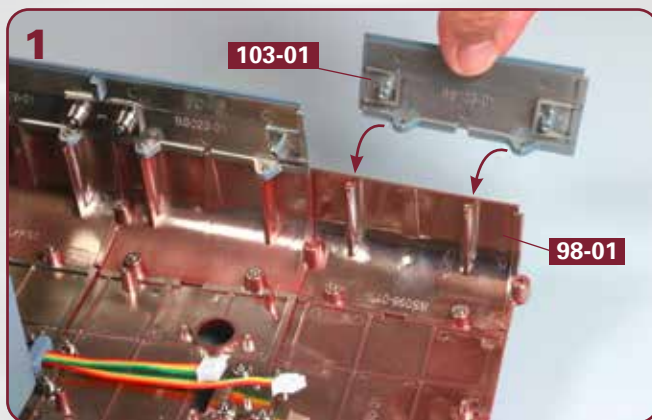

Nehmen Sie den rechten oberen Rumpfabschnitt **103-01** und führen Sie seine beiden Zapfen zu den Bohrungen des Rumpfabschnitts **98-01**, wie es das Foto zeigt.

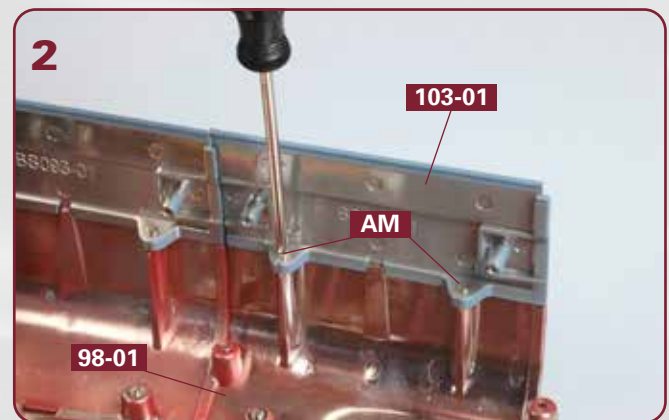

Befestigen Sie den rechten oberen Rumpfabschnitt **103-01** mit zwei Schrauben **AM** am Rumpfabschnitt **98-01**, wie abgebildet.

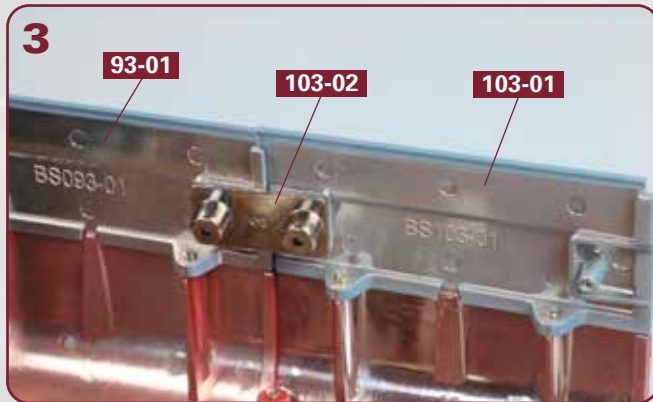

Platzieren Sie das Verbindungsstück **103-02** auf den Zapfen der Rumpfabschnitte **103-01** und **93-01**, wie es das Foto zeigt.

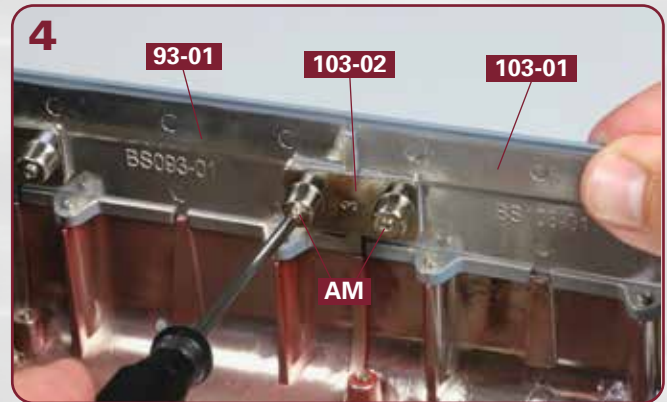

Befestigen Sie das Verbindungsstück **103-02** mit je einer Schraube **AM** an den Rumpfabschnitten **93-01** und **103-01**, wie abgebildet.

SCHRITT 2: Montage der Relings an den achteren Aufbauten

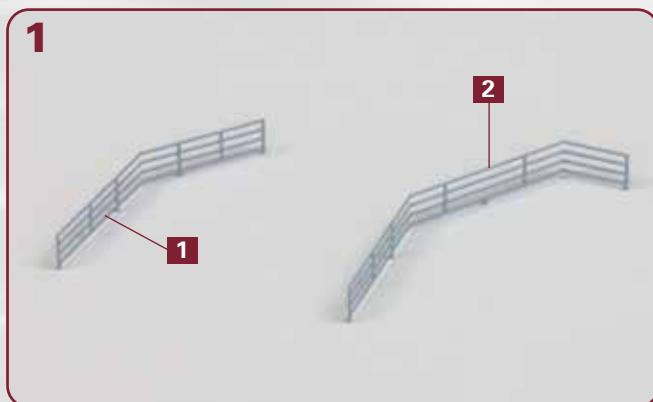

Trennen Sie die Relings **1** und **2** aus dem Rahmen **103-03** und biegen Sie sie ein- bzw. zweimal entlang ihrer Falze, wie abgebildet.

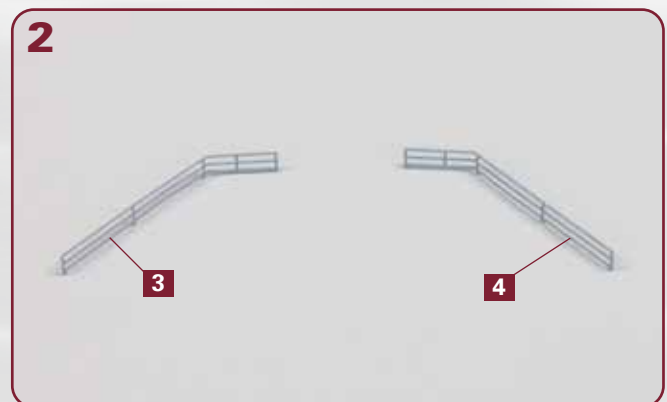

Trennen Sie die Relings **3** und **4** aus dem Rahmen **103-03** und biegen Sie sie jeweils einmal entlang ihres Falzes, wie abgebildet.

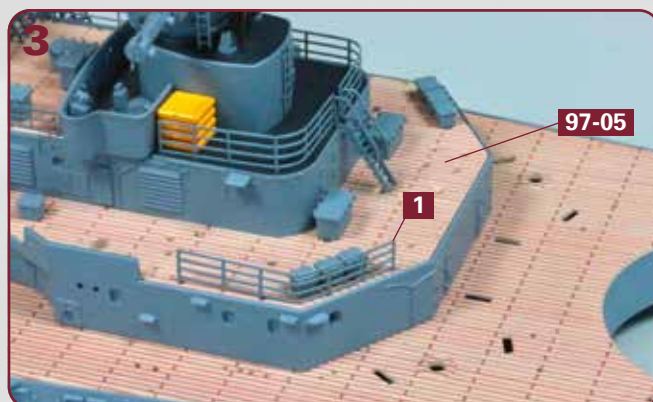

Versehen Sie die vier „Füßchen“ der Relling **1** mit etwas Klebstoff und befestigen Sie die Relling am backbord-achteren Ende des Decksbelags **97-05**.

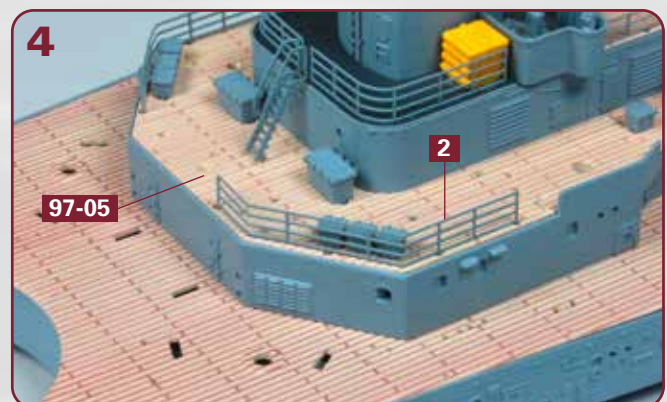

Die „Füßchen“ der Relling **2** werden in den vier Löchern auf der steuerbord-achteren Seite des Decksbelags **97-05** festgeklebt.

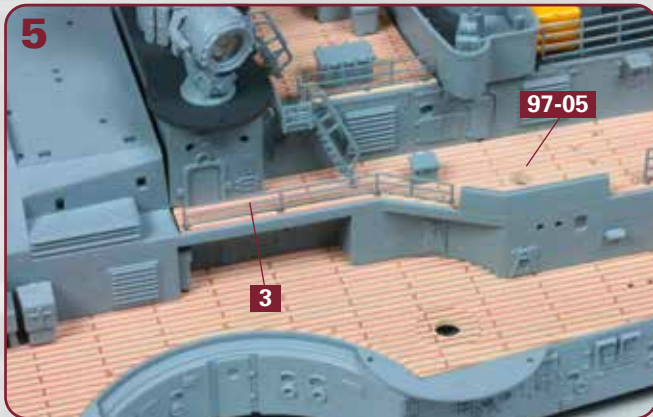

Die Reling **3** gehört auf das backbord-vordere Ende des Decksbelags **97-05**: Kleben Sie ihre vier „Füßchen“ in den Löchern dort fest.

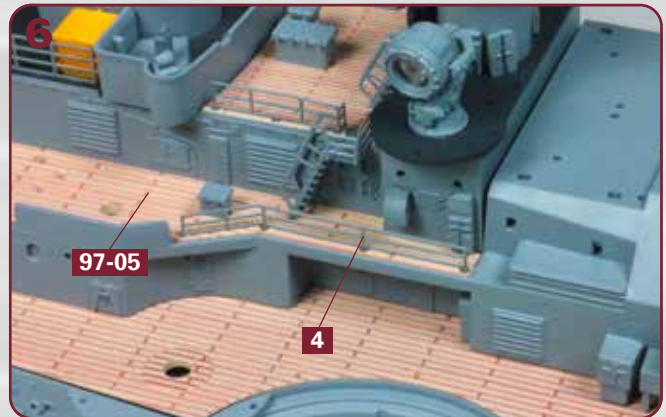

Die Reling **4** wird am steuerbord-vorderen Ende des Decksbelags **97-05** festgeklebt, wie abgebildet.

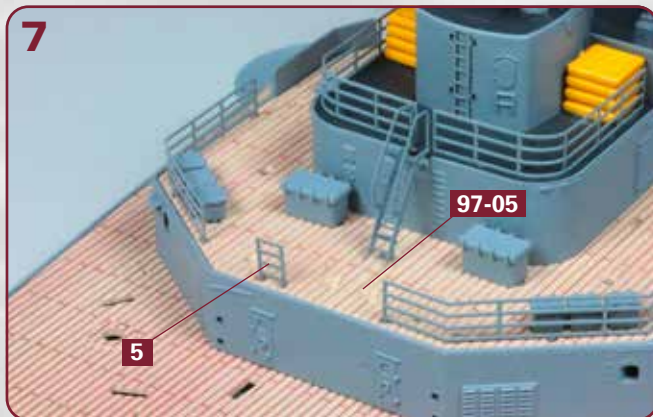

Fast mittig am hinteren Ende des Decksbelags **97-05** wird die kleine Reling **5** aus dem Rahmen **103-03** montiert, wie es das Foto zeigt.

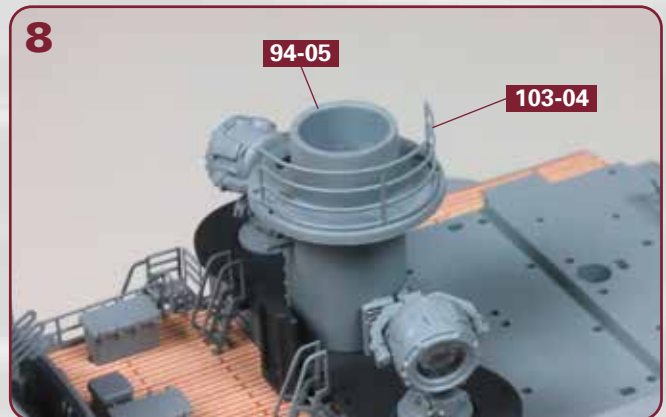

Die erste halbrunde Reling **103-04** wird am Oberteil des Flakleitstands **94-05** festgeklebt.

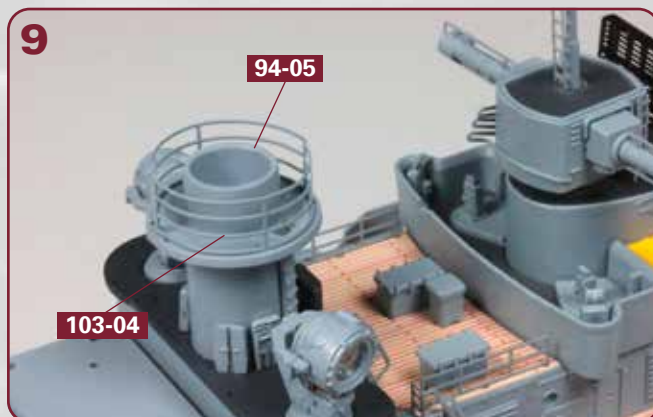

Die zweite halbrunde Reling **103-04** wird auf der anderen Seite des Oberteils vom Flakleitstand **94-05** festgeklebt. Achten Sie darauf, dass die Enden der beiden Relings zusammenstoßen.



Das Bauergebnis dieser Ausgabe

An den achteren Aufbauten wurden sieben Relings angebracht. Ein weiterer Rumpfabschnitt (nicht im Bild) wurde an der Rumpfstruktur befestigt.