

KOMPONENTEN FÜR UNTERKIEFER UND HALS

In dieser Ausgabe baust Du den Unterkiefer des T-800 Endoskeletts und das erste Kugelgelenk für den Körper Deines Cyborgs zusammen.

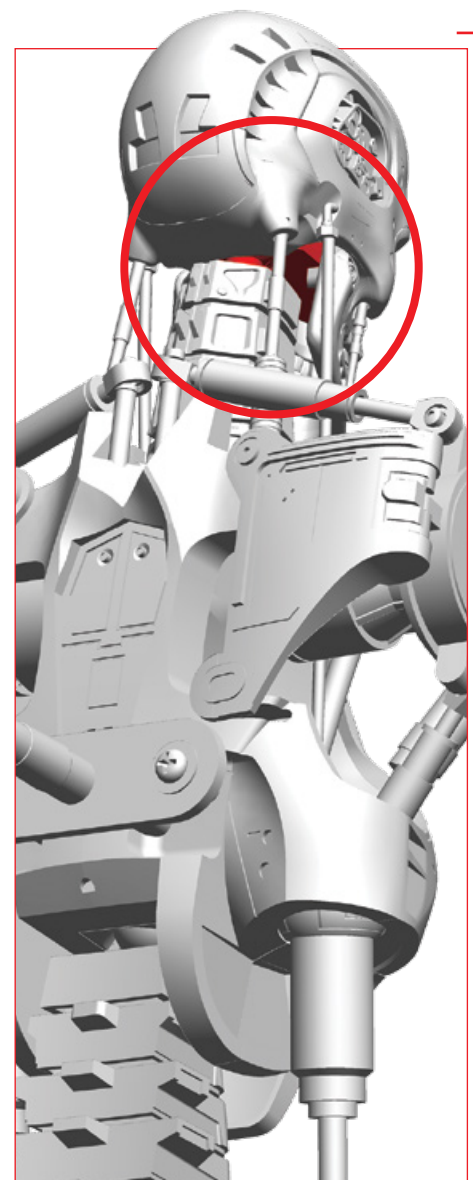

BAUTEILE

- 5-1 Unterkiefer
- 5-2 Unterkieferring
- 5-3 Kugelgelenkhalterung
- 5-4 Kugelgelenk A
- 5-5 Kugelgelenk B
- 5-6 Kugelgelenkabdeckung
- 5-7 4 Schrauben PM (2 x 6 mm)
- 5-8 3 Schrauben PB (2 x 6 mm)

DES WEITEREN BENÖTIGST DU

Einen geeigneten Kreuzschlitz-Schraubendreher.

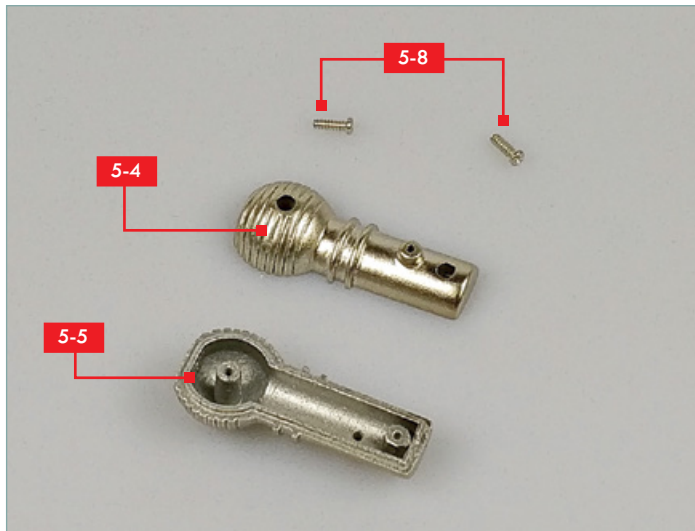

SCHRITT 1

Überprüfe die Bauteile dieser Ausgabe auf Übereinstimmung mit der Checkliste. Nimm die Kugelgelenke A (**5-4**) und B (**5-5**) und lege sie auf die Arbeitsfläche.

Du benötigst zudem zwei der silbernen Schrauben PB (**5-8**).

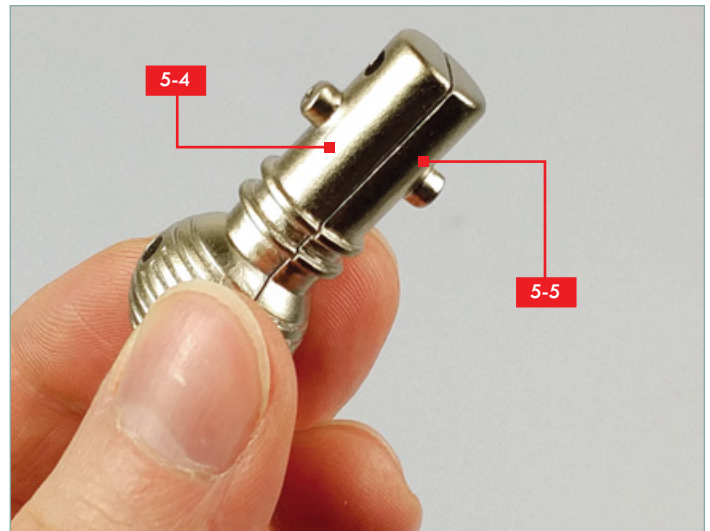

SCHRITT 2

Richte die Schraubenlöcher aus und stecke dann die Bauteile **5-4** und **5-5** wie abgebildet zusammen.

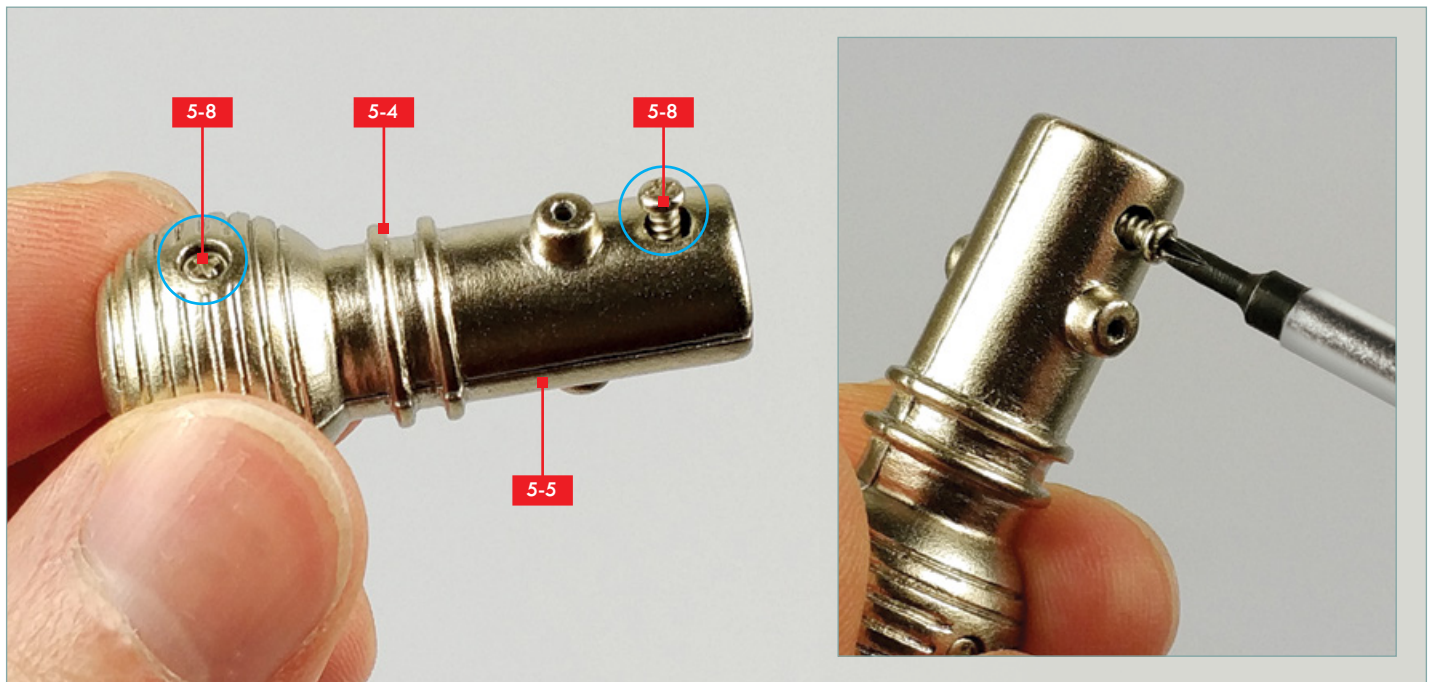

SCHRITT 3

Setze in die beiden blau markierten Bohrungen von Bauteil **5-4** je eine Schraube PB (**5-8**) ein, wie es das Foto zeigt.

Schraube sie mithilfe Deines Kreuzschlitz-Schraubendrehers fest. Die Schrauben sollten danach in ihren Schraubenlöchern versenkt sein.

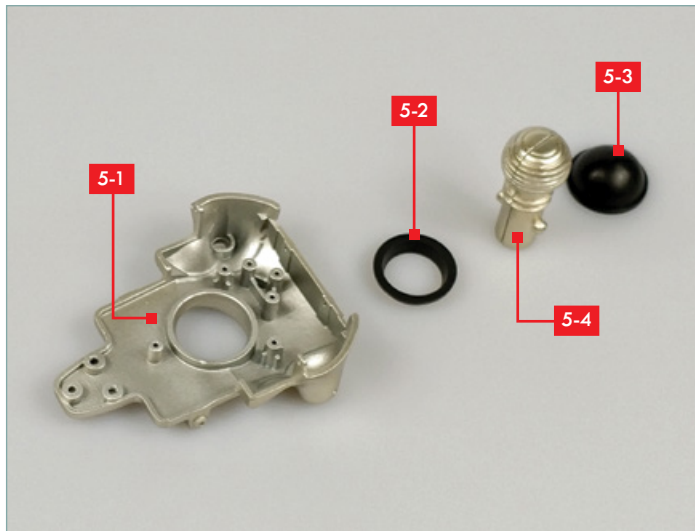

SCHRITT 4

Nachdem die Kugelgelenkeinheit zusammengebaut wurde (wir nennen sie von nun an **5-4**), beginnen wir mit dem Halsteil.

Nimm dazu den Unterkiefer (**5-1**), den Unterkieferring (**5-2**) und die Kugelgelenkhalterung (**5-3**).

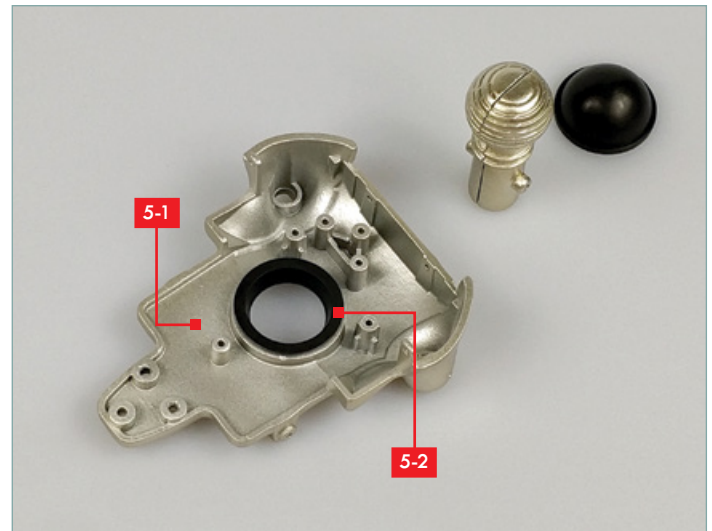

SCHRITT 5

Führe den Ring **5-2** in die große mittlere Bohrung des Unterkiefers **5-1** ein. Achte darauf, dass er bündig abschließt.

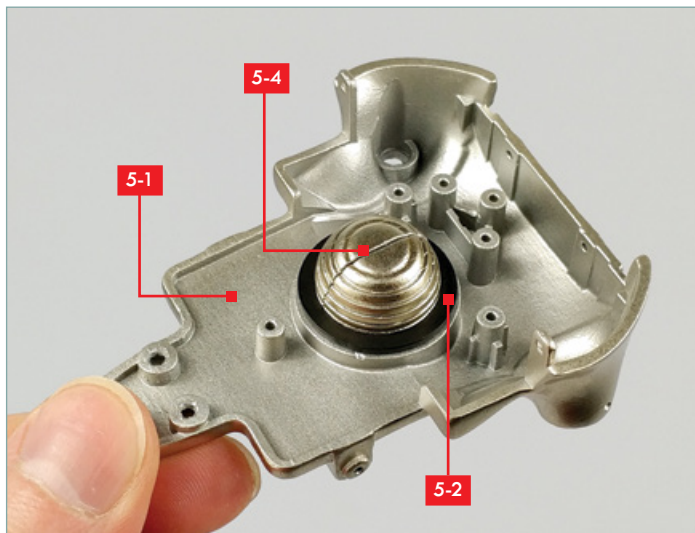

SCHRITT 6

Setze die Kugelgelenkeinheit **5-4** in den Ring **5-2** ein.

Das Kugelgelenk bleibt frei beweglich, damit Du den Kopf Deines T-800 Endoskeletts in die gewünschte Position drehen kannst, nachdem er am Körper befestigt ist.

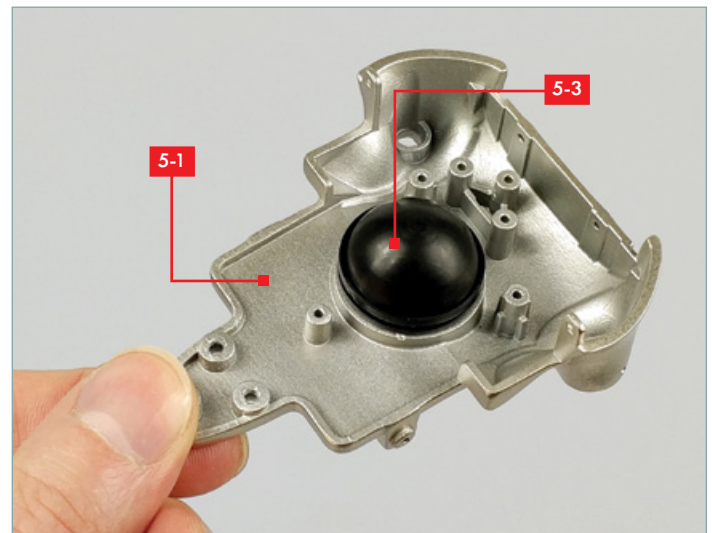

SCHRITT 7

Platziere die Kugelgelenkhalterung (**5-3**) auf das Kugelgelenk, wie in der Abbildung gezeigt.

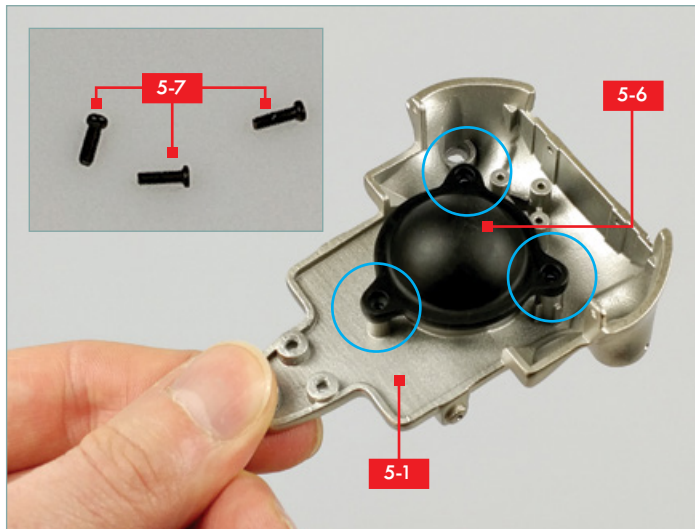

SCHRITT 8

Nimm als nächstes die Kugelgelenkabdeckung (**5-6**) und lege sie über die Halterung **5-3**, die Du im vorherigen Schritt angebracht hast.

Richte die drei Schraubenlöcher der Abdeckung auf den drei im Foto blau eingekreisten Schraubenlöchern des Unterkiefers (**5-1**) aus.

Für den nächsten Schritt benötigst Du drei der schwarzen Schrauben PM (**5-7**).

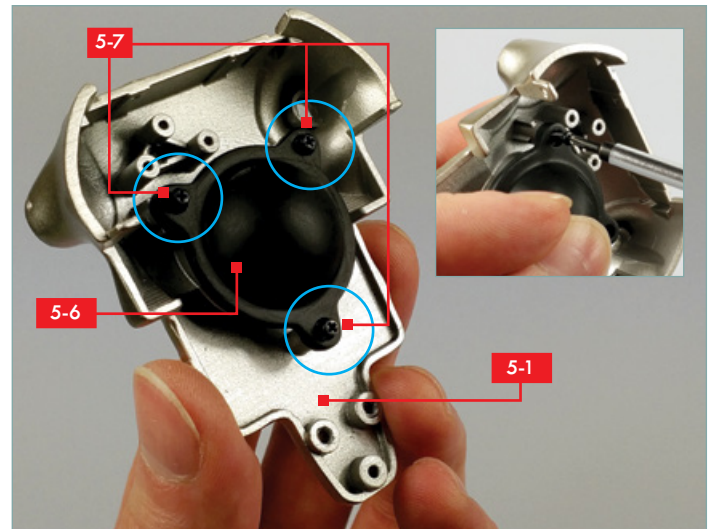

SCHRITT 9

Stecke die drei Schrauben PM (**5-7**) durch die Abdeckung und schraube sie fest, um das Kugelgelenk sicher zu befestigen.

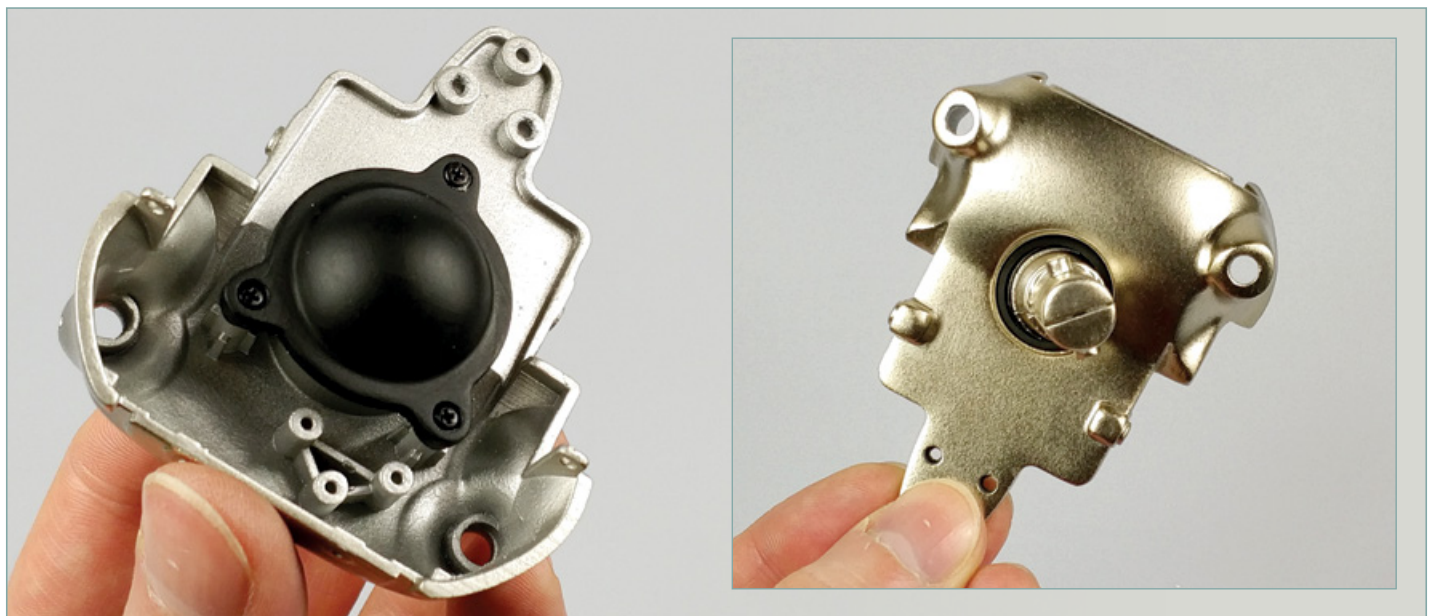

BAUFORTSCHRITT

Nachdem Du die Arbeitsschritte dieser Ausgabe abgeschlossen hast, sollte der Unterkiefer wie oben abgebildet aussehen.

Vergleiche Deine Version mit den Fotos. Wenn alles stimmt, bewahre die Bauteile gemeinsam mit den Ersatzschrauben sicher auf. In der nächsten Ausgabe werden wir weitere Teile des Schädels zusammenbauen!



DIE ZÄHNE DES UNTERKIEFERS UND DER NASENRÜCKEN

In dieser Ausgabe setzt Du die Zähne in den Unterkiefer des T-800 Endoskeletts ein und fixierst den Nasenrücken an der Gesichtsplatte.

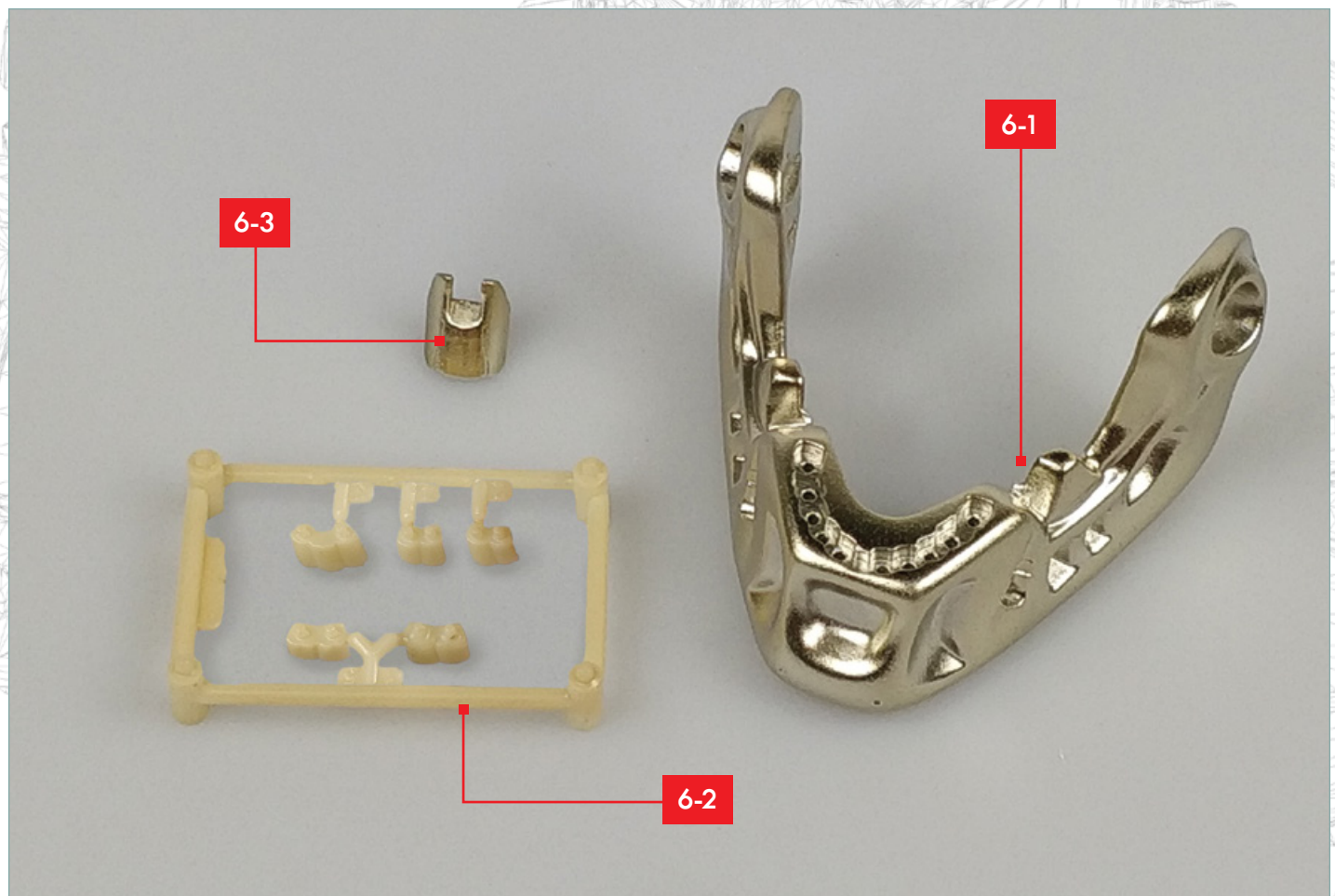
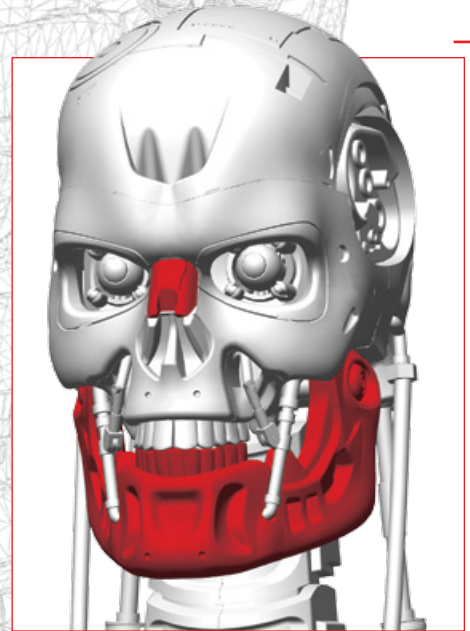

BAUTEILE

- 6-1 Unterkiefer
- 6-2 Unterkieferzähne
- 6-3 Nasenrücken

DES WEITEREN BENÖTIGST DU

Dickflüssigen Sekundenkleber und einen Cocktailspieß oder Zahnstocher, um den Kleber aufzutragen.

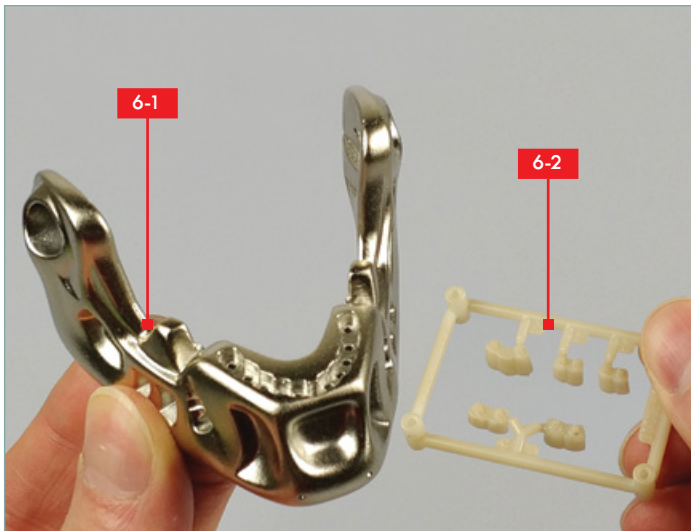

SCHRITT 1

Kontrolliere, ob alle drei Teile mit dieser Ausgabe geliefert wurden. Nimm anschließend den Unterkiefer (6-1) und den Rahmen mit den Unterkieferzähnen (6-2) zur Hand.

Du benötigst zudem einen dickflüssigen Sekundenkleber und einen Cocktailspieß oder Vergleichbares, um den Kleber aufzutragen.

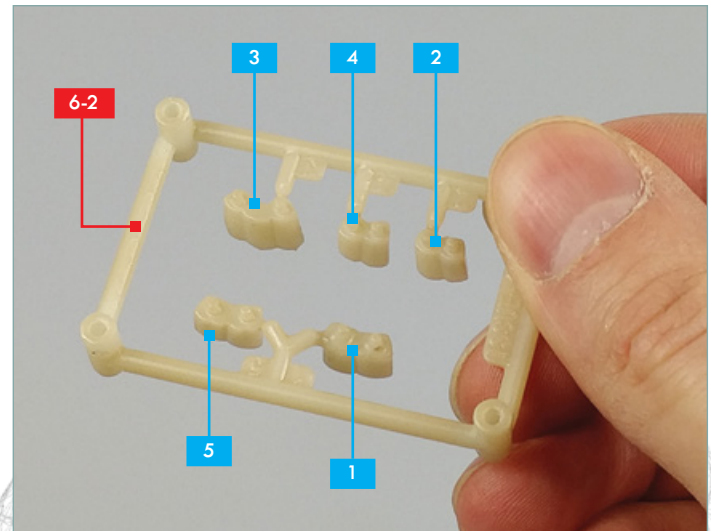

SCHRITT 2

Analog zu den Oberkieferzähnen aus Ausgabe #2 ist jedes der fünf Zahnpaare des Unterkiefers (6-2) unterschiedlich gestaltet. Daher solltest Du unbedingt die Teilenummer der Zähne auf dem Rahmen entsprechend dem Foto notieren, bevor Du sie herauslöst.

Verwende am besten ein Cuttermesser oder einen kleinen Seitenschneider, um die Zähne aus dem Rahmen zu lösen. Die filigranen Elemente könnten durch Verdrehen beschädigt werden. Sei beim Gebrauch eines Cuttermessers oder Klingenwerkzeugs besonders vorsichtig.

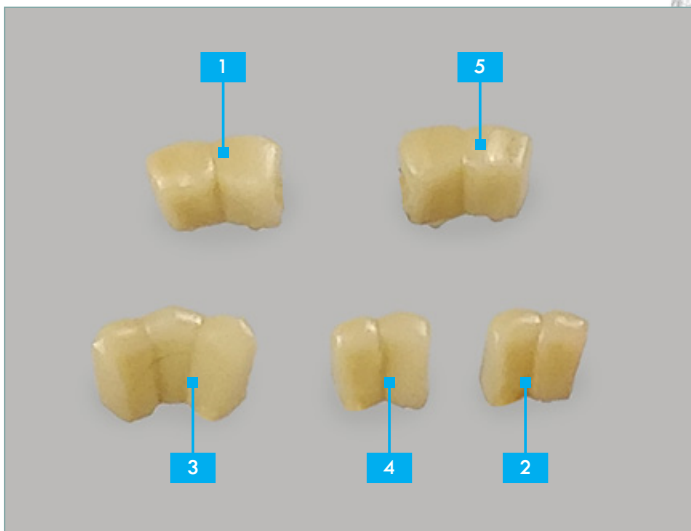

SCHRITT 3

Bewahre die Zähne klar nummeriert auf, bis sie montiert sind.

Das Foto hilft Dir zusätzlich dabei, die einzelnen Zahnelemente zu unterscheiden, nachdem Du die Zähne aus dem Rahmen entfernt hast.

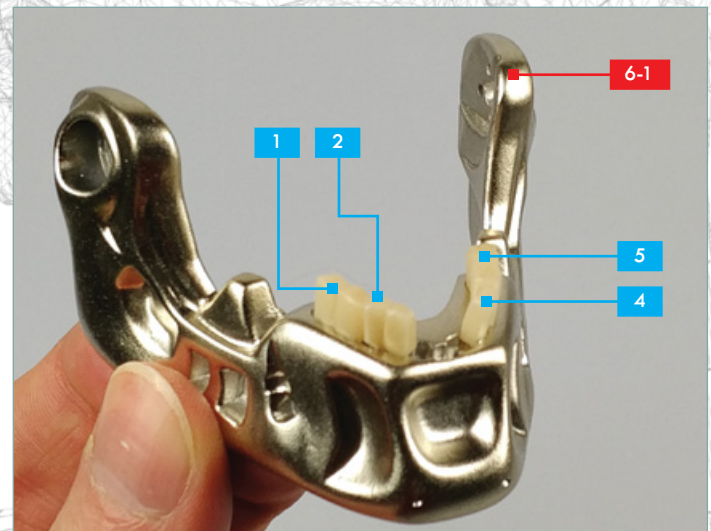

SCHRITT 4

Setze nun alle Zähne probeweise ein und überprüfe, ob sie mit der Anordnung auf dem nächsten Foto übereinstimmen. Am einfachsten ist es, die Vorderzähne als letztes zu montieren.

Entferne anschließend das erste Zahnpaar und trage mit einem Cocktailspieß einen winzigen Tropfen dickflüssigen Sekundenkleber auf die Fixierstifte an der Unterseite der Zähne auf.

Bringe das mit Klebstoff versehene Element an der dafür vorgesehene Position an und halte es einige Sekunden gedrückt, bis der Klebstoff aushärtet. Wiederhole diesen Vorgang für die restlichen vier Zahnpaare.

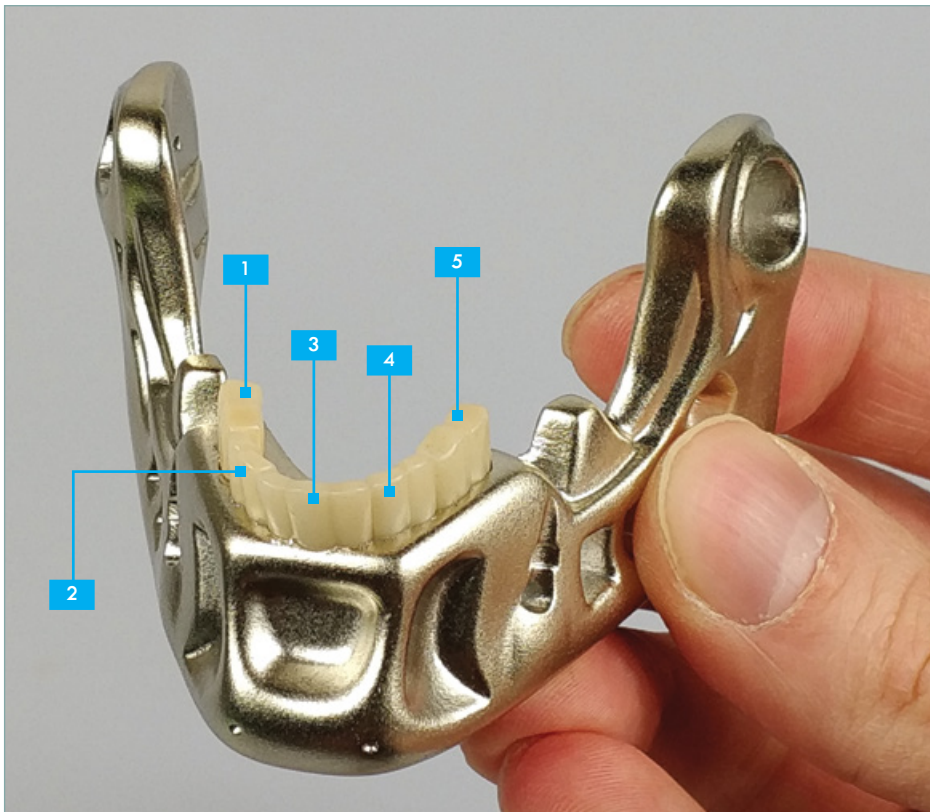

SCHRITT 5

Nach dem Einkleben in den Unterkiefer sollten die Zähne wie links abgebildet aussehen.

SCHRITT 6

Nimm als nächstes den mit dieser Ausgabe gelieferten Nasenrücken (**6-3**) und die Gesichtplatte (**1-1**), die mit der ersten Ausgabe geliefert wurde.

Stelle sicher, dass **6-3** korrekt ausgerichtet ist, wobei die beschichtete Seite nach außen und die beiden „Zacken“ nach unten zu den Nasenlöchern zeigen sollen.

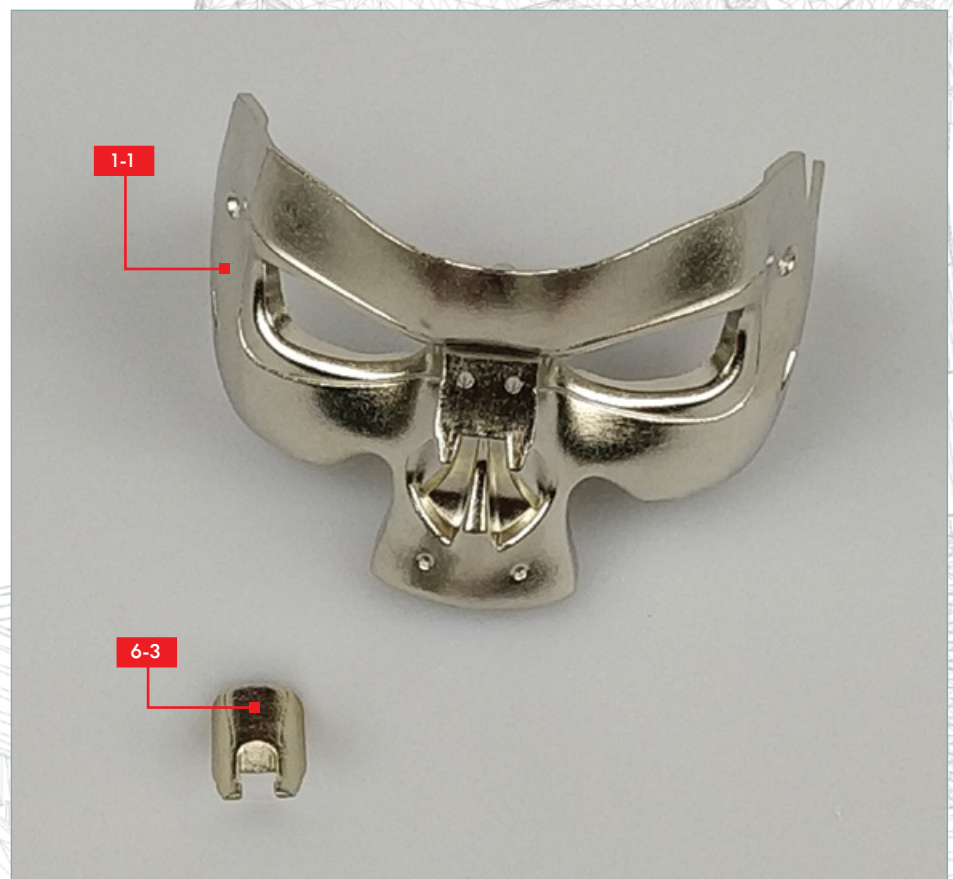

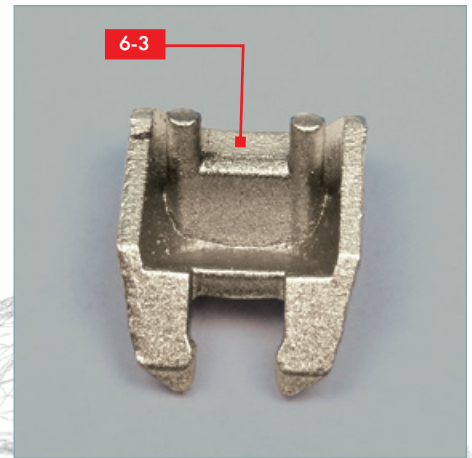
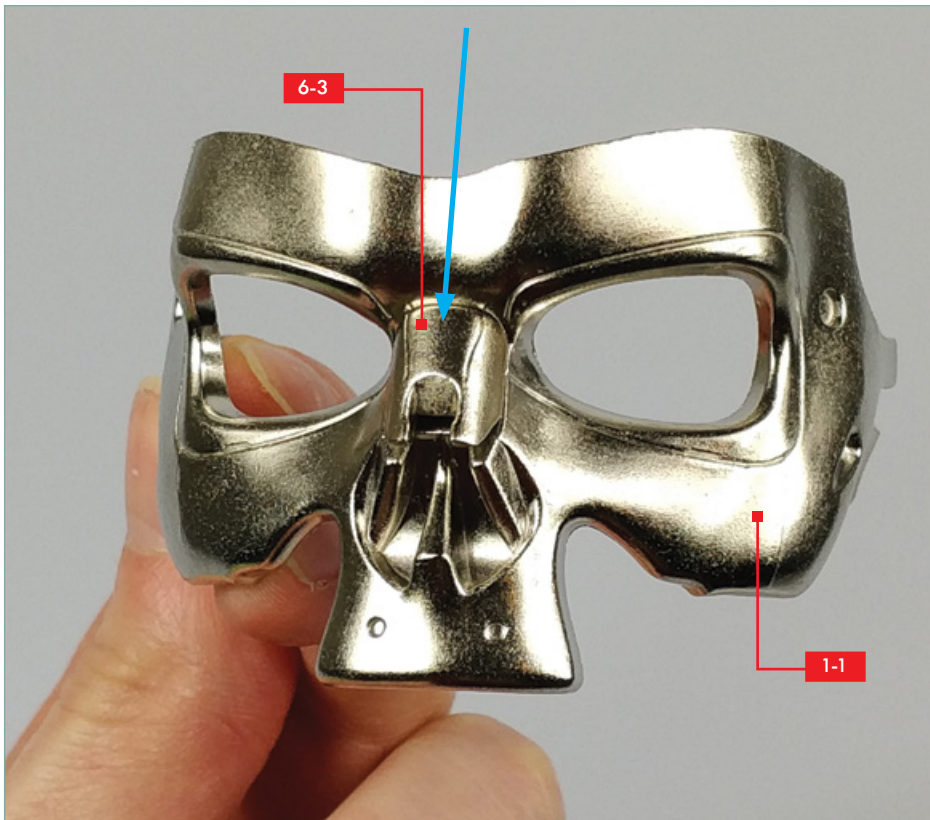

SCHRITT 7

Auf der Rückseite von Bauteil **6-3** befinden sich zwei kleine Stifte. Trage an diesen Fixierstiften mit einem Cocktailspieß einen kleinen Tropfen dickflüssigen Sekundenkleber auf.

Befestige Bauteil **6-3** wie abgebildet auf der Gesichtplatte und halte es einige Sekunden gedrückt, bis der Klebstoff ausgehärtet ist.



BAUFORTSCHRITT

Der Unterkiefer und die Gesichtplatte Deines T-800 sollten nach Abschluss dieser Bauphase wie oben abgebildet aussehen. Vergleiche Deine Version mit den Fotos. Wenn alles stimmt, bewahre die Bauteile sicher für die weitere Montage auf.



KOMPONENTEN FÜR DEN OBERARM UND SCHULTERKOPF

In dieser Bauphase setzt Du den Zusammenbau des Oberarms aus Ausgabe #4 fort und beginnst mit der Montage des Schulterkopf-Gelenks.

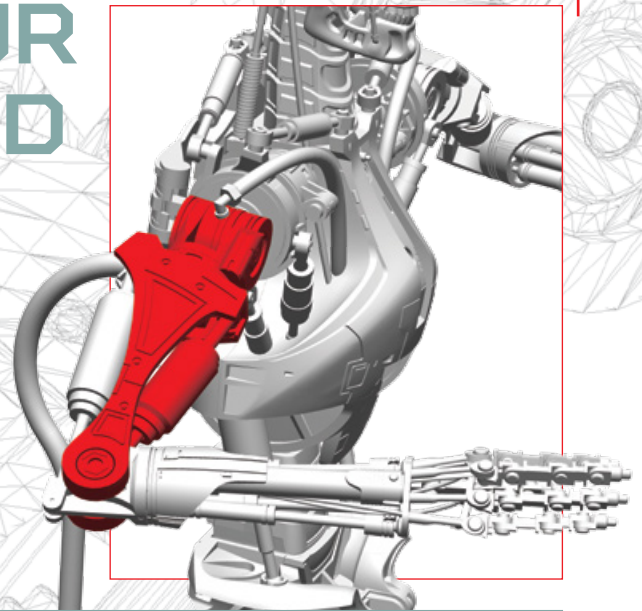

BAUTEILE

7-1	Oberarm A	7-6	Schulterkopf-Gelenk B
7-2	Oberarm B	7-7	5 Schrauben PB (2 x 6 mm) (1 Reserve)
7-3	Oberarm C		
7-4	Oberarmring		
7-5	Schulterkopf-Gelenk A		

DES WEITEREN BENÖTIGST DU

Dickflüssigen Sekundenkleber und einen Cocktailspieß oder Zahnstocher, den in Ausgabe #4 zusammengebauten Arm sowie einen Kreuzschlitz-Schraubendreher.

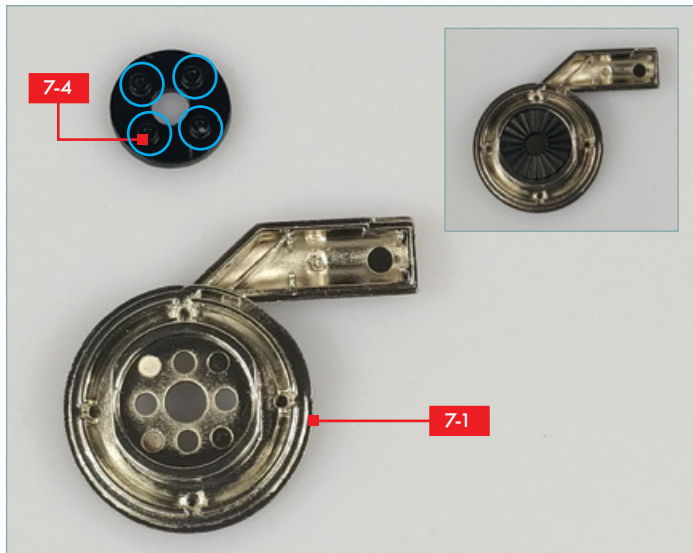

SCHRITT 1

Kontrolliere alle Bauteile dieser Ausgabe auf Vollständigkeit.

Nimm anschließend den Oberarm A (7-1) und den Oberarmring (7-4). Mache die im Foto blau eingekreisten Zapfen des Oberarmrings (7-4) ausfindig und setze den Ring probeweise in die zugehörigen Bohrungen des Bauteils 7-1, wie im Detailbild gezeigt.

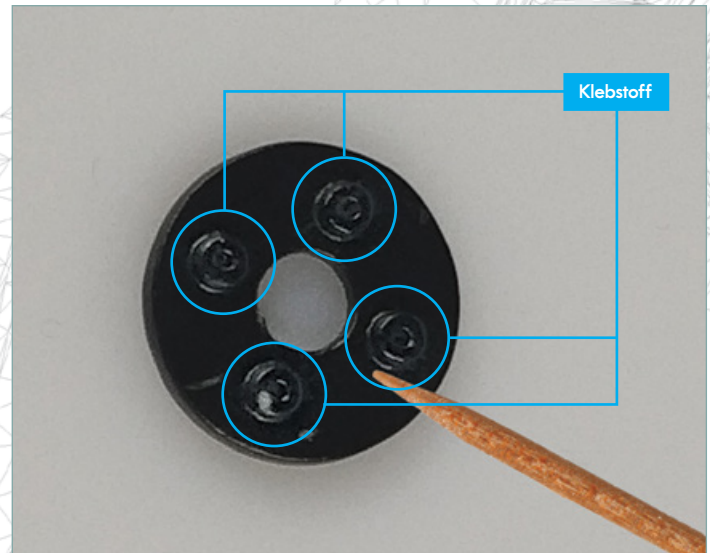

SCHRITT 2

Nimm Bauteil 7-4 und trage an der Unterseite dickflüssigen Sekundenkleber auf die Außenseiten der vier Zapfen auf, wie auf dem Foto gezeigt.

Achte darauf, dass der Kleber nicht versehentlich die Löcher füllt. Benutze zum Auftragen des Klebers am besten einen Cocktailspieß oder Ähnliches.

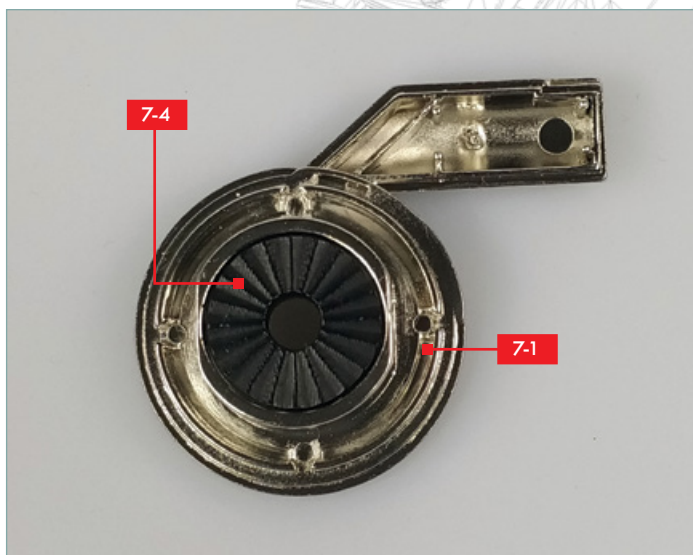

SCHRITT 3

Nachdem Du den Klebstoff appliziert hast, stecke den Ring 7-4 in den vertieften Bereich von Bauteil 7-1. Wie bereits getestet, passen die Zapfen auf der Rückseite von Bauteil 7-4 exakt in die Löcher von Bauteil 7-1.

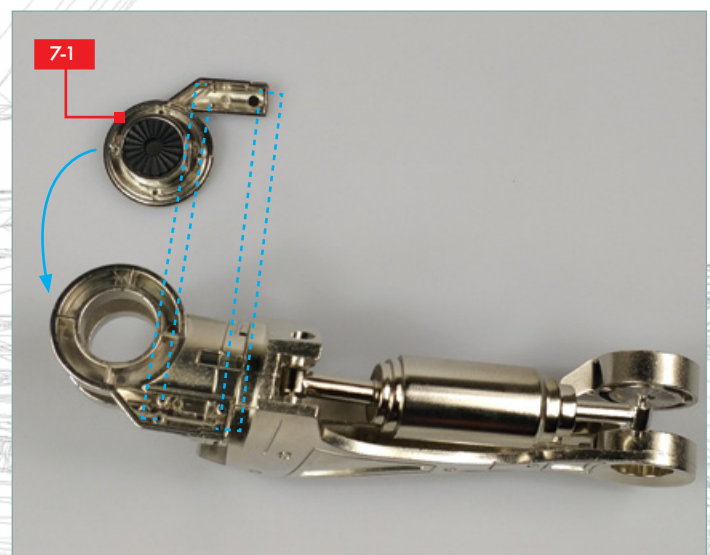

SCHRITT 4

Nimm nun das soeben zusammengebaute Element 7-1 sowie die zusammengesetzte Einheit des rechten Oberarms aus Ausgabe #4. Setze Bauteil 7-1 probeweise in das Schultergelenk ein, wie in der Abbildung gezeigt. Drehe hierzu das Gelenk des Oberarms, damit das Bauteil Platz hat. Schau Dir das große Foto in Schritt 6 an, um die korrekte Position der beiden Teile zu überprüfen.

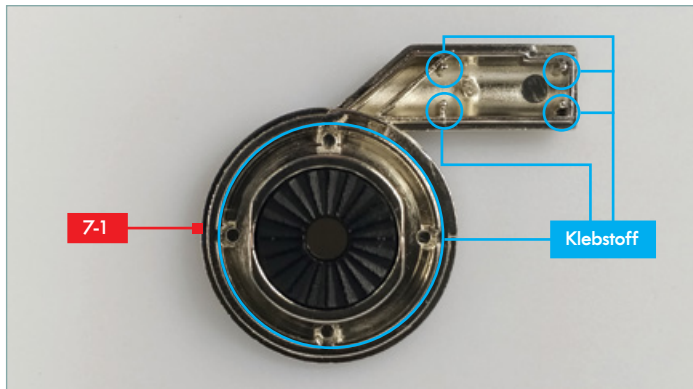

SCHRITT 5

Sobald Du mit der Passform zufrieden bist, trage dickflüssigen Sekundenkleber auf die vier Stifte und die Ränder des Innenumfangs von Bauteil **7-1** auf. Das Foto dient dabei als Leitfaden.

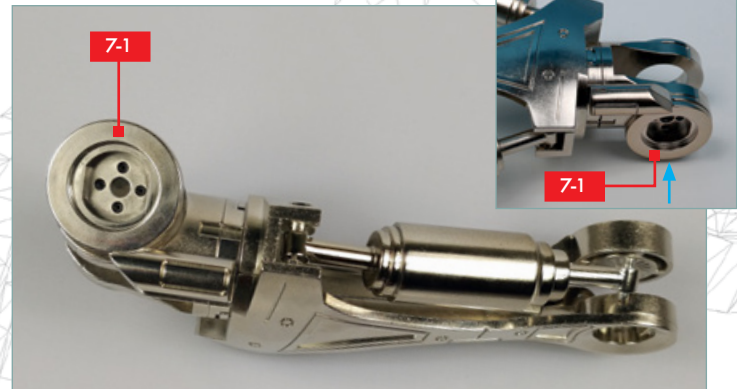

SCHRITT 6

Nachdem Du den Klebstoff aufgetragen hast, befestigst Du Bauteil **7-1** im Schultergelenk, wie im kleinen Foto dargestellt. Halte es einige Sekunden gedrückt, bis der Klebstoff ausgehärtet ist.

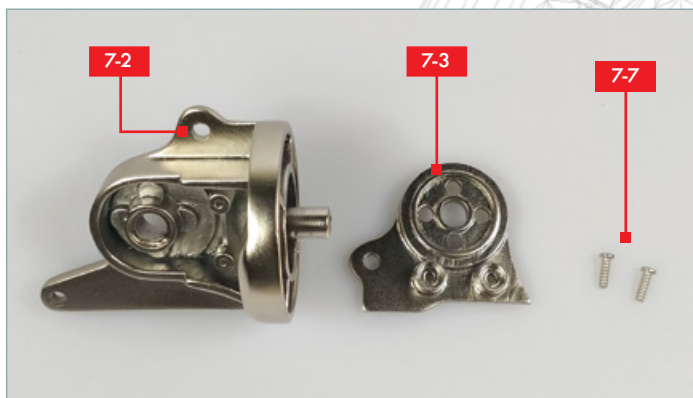

SCHRITT 7

Nimm als nächstes die Oberarm-Bauteile B (**7-2**) und C (**7-3**) sowie zwei Schrauben PB (**7-7**).

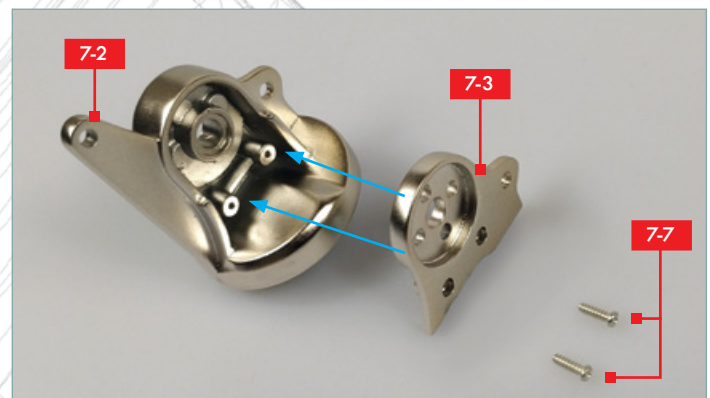

SCHRITT 8

Stecke Bauteil **7-3** nun so in das Bauteil **7-2**, wie es das Foto zeigt.



SCHRITT 9

Setze die zwei Schrauben PB in die Schraubenlöcher ein, wie in der Abbildung gezeigt. Schraube sie fest, um die beiden Bauteile miteinander zu verbinden.

SCHRITT 10

Das Oberarm-Element sieht nach dem Zusammenschrauben wie rechts dargestellt aus. Achte darauf, dass die Schrauben in den Löchern versenkt sind.



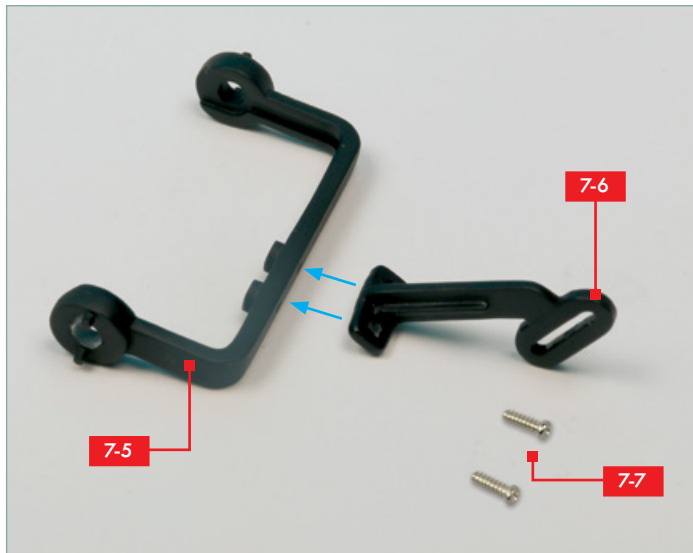

SCHRITT 11

Nimm zu guter Letzt das Schulterkopf-Gelenk A (7-5) und B (7-6) sowie zwei Schrauben PB (7-7). Platziere Bauteil 7-6 auf Bauteil 7-5, wie durch die blauen Pfeile angezeigt.

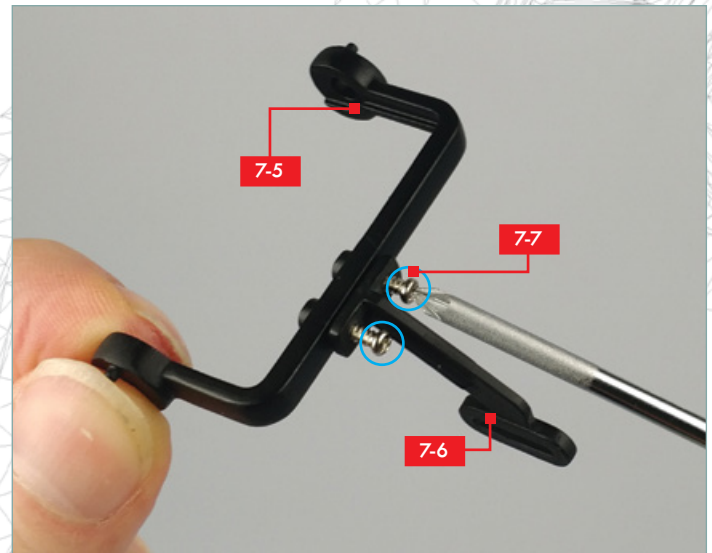

SCHRITT 12

Setze die beiden Schrauben wie abgebildet in die Löcher ein und fixiere sie, um die beiden Bauteile miteinander zu verbinden.



SCHRITT 13

Das Element sieht nach dem Zusammenbau wie oben dargestellt aus.



BAUFORTSCHRITT

Nachdem Du die Arbeitsschritte dieser Ausgabe durchgeführt hast, sollten die drei zusammengebauten Komponenten wie oben abgebildet aussehen.

Vergleiche Dein Bauergebnis mit dem Foto. Wenn alles stimmt, bewahre die Bauteile bis zur weiteren Montage sicher auf.



KOMPONENTEN FÜR DEN RECHTEN DAUMEN UND DIE HANDFLÄCHE

In diesem Bauschritt konstruierst Du den rechten Daumen und befestigst diesen sowie den ersten Finger, den Du in Ausgabe #3 montiert hast, an der Handfläche.

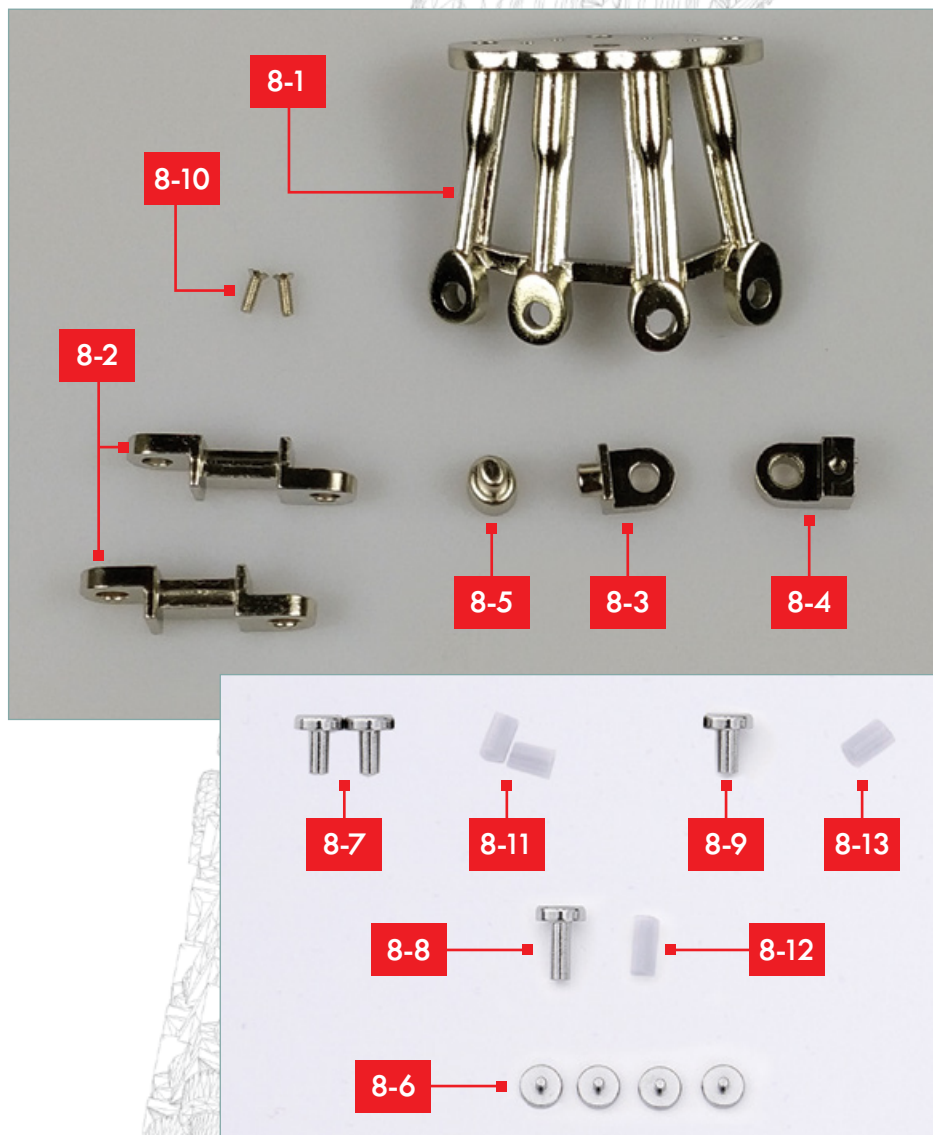
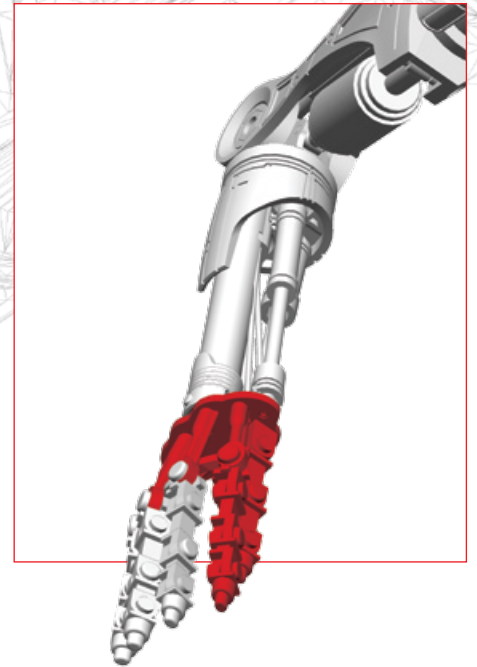

BAUTEILE

- | | |
|-------------|--|
| 8-1 | Rechte Handfläche |
| 8-2 | Rechter Daumen A |
| 8-3 | Rechter Daumen B |
| 8-4 | Rechter Daumen C |
| 8-5 | Rechter Daumen D |
| 8-6 | 4 Verbinder B |
| 8-7 | 2 Verbinder A |
| 8-8 | Gelenkverbinder |
| 8-9 | Verbinder C |
| 8-10 | 2 Schrauben KM (2 x 6 mm)
(1 Reserve) |
| 8-11 | 2 Kunststoffhülsen
für Verbinder 8-7 |
| 8-12 | Kunststoffhülse für Verbinder 8-8 |
| 8-13 | Kunststoffhülse für Verbinder 8-9 |

DES WEITEREN BENÖTIGST DU

Einen geeigneten Kreuzschlitz-Schraubendreher, dickflüssigen Sekundenkleber, den mit den aus Ausgabe #3 zusammengebauten Finger



SCHRITT 1

Kontrolliere alle Bauteile dieser Ausgabe auf Vollständigkeit. Nimm anschließend den rechten Daumen D (**8-5**) und den rechten Daumen B (**8-3**) zur Hand. Trage etwas dickflüssigen Sekundenkleber auf den Zapfen von Bauteil **8-3** auf (siehe kleines Foto).

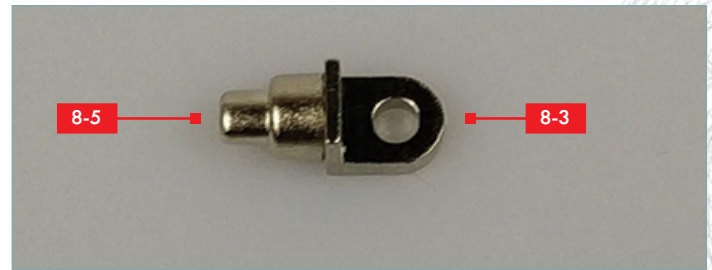

SCHRITT 2

Stecke Bauteil **8-5** auf **8-3** und drücke beide kurz zusammen, bis der Kleber aushärtet. Wir bezeichnen dieses kombinierte Bauteil von nun an als **8-3**.

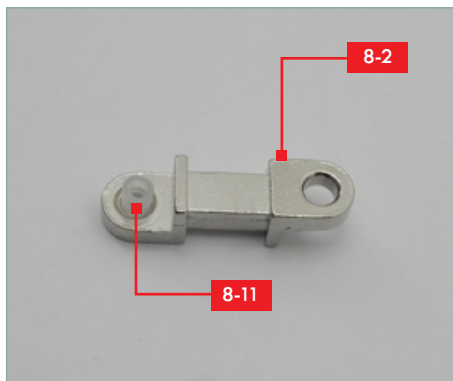

SCHRITT 3

Stecke eine der kurzen Hülsen **8-11** in das Loch von Bauteil **8-2**.

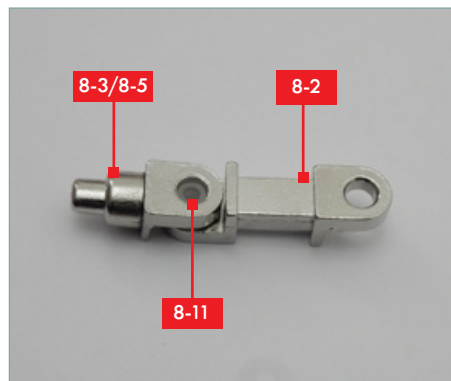

SCHRITT 4

Setze dann die Baugruppe **8-3/8-5** auf die Hülse **8-11**.

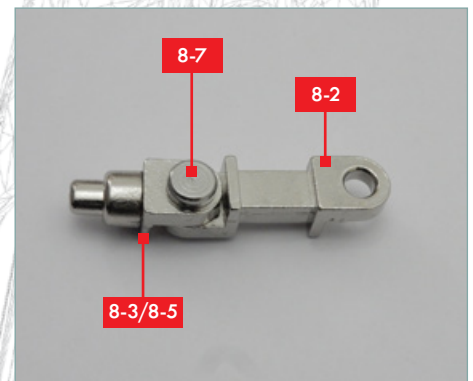

SCHRITT 5

Nimm einen der kurzen Verbinder **A 8-7** und drücke ihn durch die Baugruppe **8-3/8-5** in die Hülse.

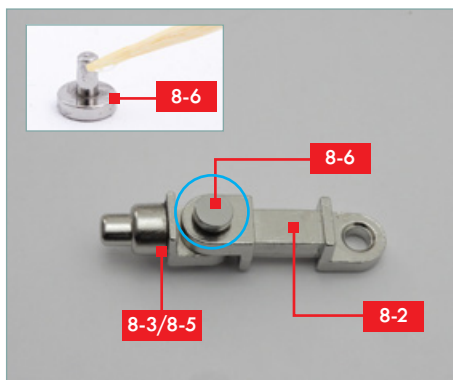

SCHRITT 6

Nimm einen Verbinder **B 8-6** und gib einen Tropfen Sekundenkleber auf die Unterlegscheibe (siehe kleines Foto). Drücke dann den Verbinder **B 8-6** durch Bauteil **8-2** in die Hülse.

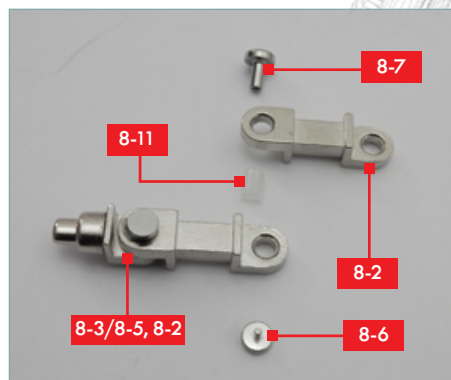

SCHRITT 7

Nimm die aus **8-3/8-5** und **8-2** bestehende Baugruppe, Bauteil **8-2**, einen Verbinder **A 8-7** und eine Hülse **8-11** zur Hand.

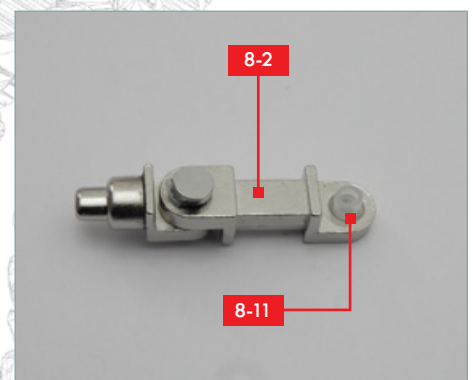

SCHRITT 8

Stecke die andere kurze Hülse **8-11** in das Loch von Bauteil **8-2**.

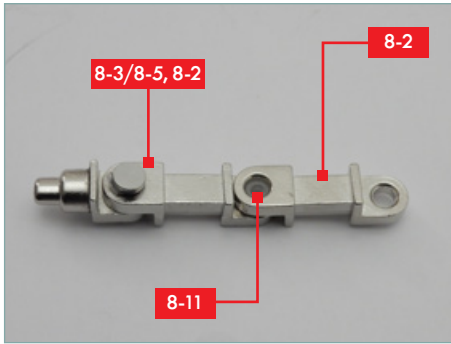

SCHRITT 9

Setze nun Bauteil **8-2** auf die Hülse **8-11**.

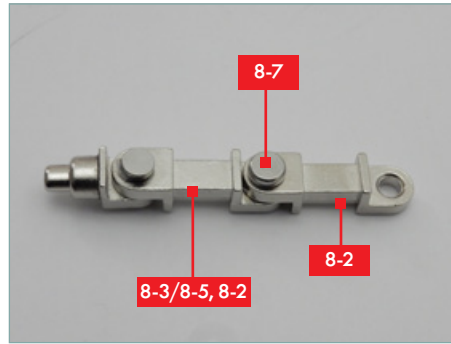

SCHRITT 10

Nimm den anderen kurzen Verbinder A **8-7** und drücke ihn durch Bauteil **8-2** in die Hülse.

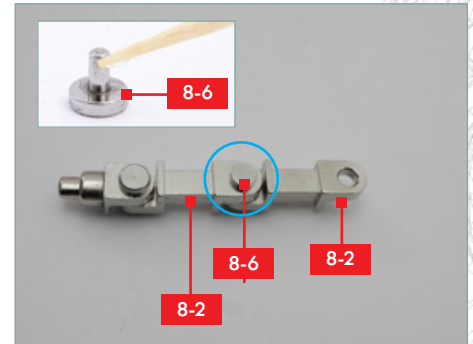

SCHRITT 11

Nimm einen Verbinder B **8-6** und gib einen Tropfen Sekundenkleber auf die Unterlegscheibe (siehe kleines Foto). Drücke dann den Verbinder B **8-6** durch Bauteil **8-2** in die Hülse.

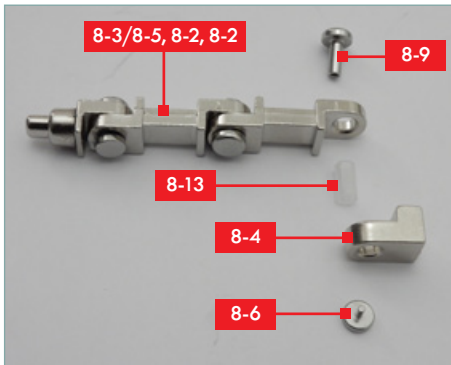

SCHRITT 12

Nimm die aus **8-3/8-5, 8-2** und **8-2** bestehende Baugruppe, Bauteil **8-4**, einen Verbinder B **8-6**, Verbinder C **8-9** und die Hülse **8-13** zur Hand.

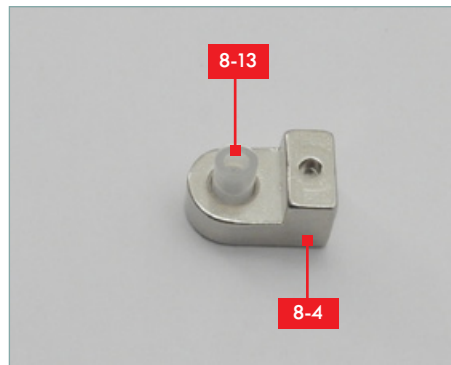

SCHRITT 13

Stecke die mittellange Hülse **8-13** in das Loch von Bauteil **8-4**.

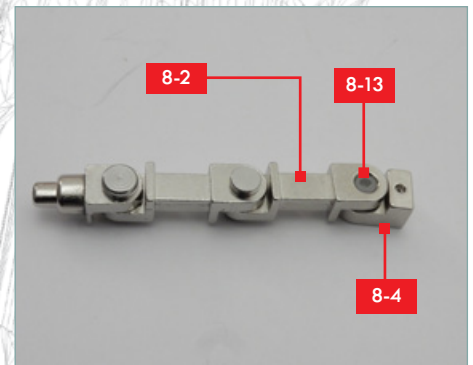

SCHRITT 14

Setze nun Bauteil **8-2** auf die Hülse **8-13**.

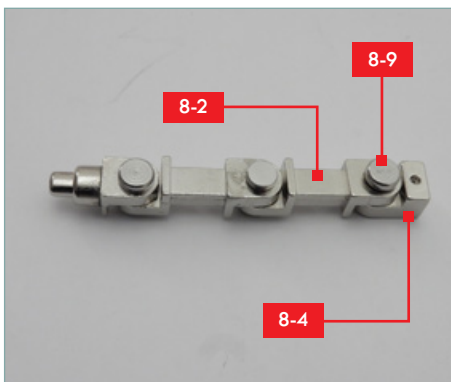

SCHRITT 15

Nimm einen den mittellangen Verbinder C **8-9** und drücke ihn durch Bauteil **8-2** in die Hülse.

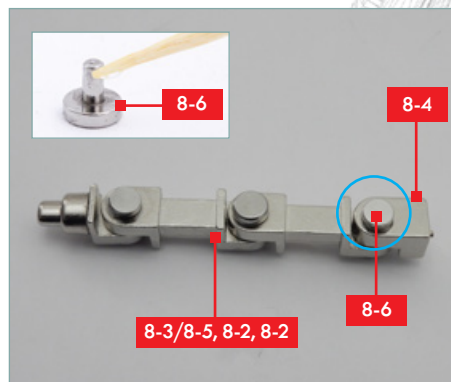

SCHRITT 16

Nimm einen Verbinder B **8-6** und gib einen Tropfen Sekundenkleber auf die Unterlegscheibe (siehe kleines Foto). Drücke dann den Verbinder B **8-6** durch Bauteil **8-4** in die Hülse.

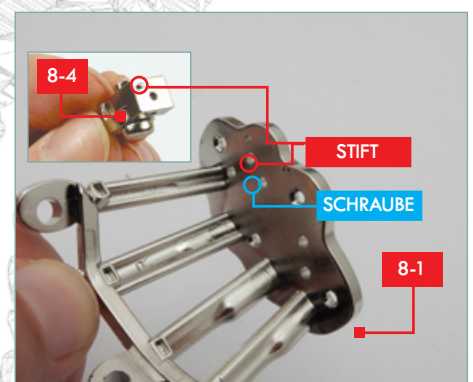

SCHRITT 17

Nimm als nächstes die rechte Handfläche (**8-1**). Der Fixierstift von Bauteil **8-4** passt in das mit „Stift“ gekennzeichnete Loch in der Handfläche.

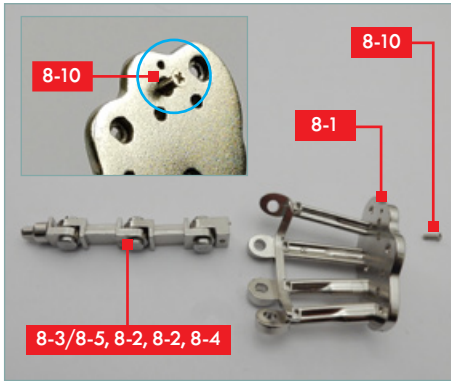

SCHRITT 18

Nimm als nächstes Baugruppe **8-3/8-5, 8-2, 8-2, 8-4**, die rechte Handfläche (**8-1**) und eine Schraube KM (**8-10**). Positioniere sie auf Deinem Arbeitsbereich, wie auf dem Foto gezeigt.

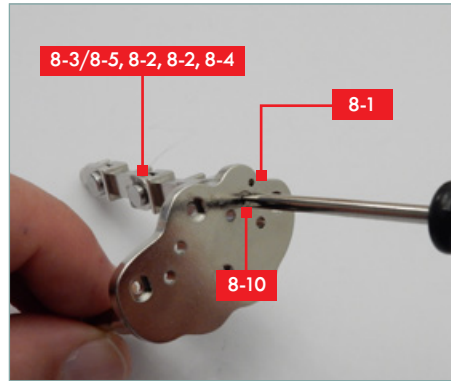

SCHRITT 19

Setze den Fixierstift von Bauteil **8-4** in das passende Loch in Bauteil **8-1** (siehe kleines Bild von Schritt 17). Halte Bauteil **8-4** fest, setze eine Schraube KM (**8-10**) wie abgebildet ein und schraube sie fest.

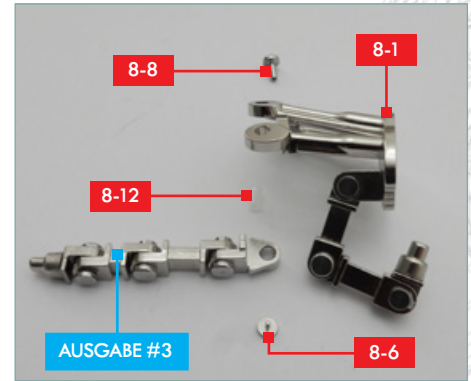

SCHRITT 20

Nimm zum Abschluss den Finger, den Du in Ausgabe #3 zusammengebaut hast, Bauteil **8-1**, einen Verbinder B **8-6**, den Gelenkverbinder **8-8** und die lange Hülse **8-12** zur Hand.

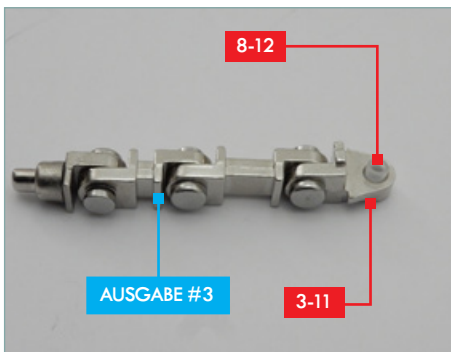

SCHRITT 21

Stecke die Hülse **8-12** in das Loch von Bauteil **3-11** (Ausgabe #3).

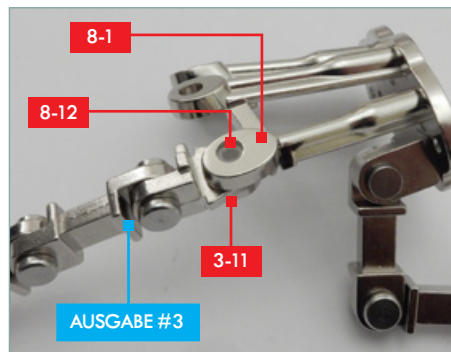

SCHRITT 22

Setze nun Bauteil **8-1** auf die Hülse **8-12**.

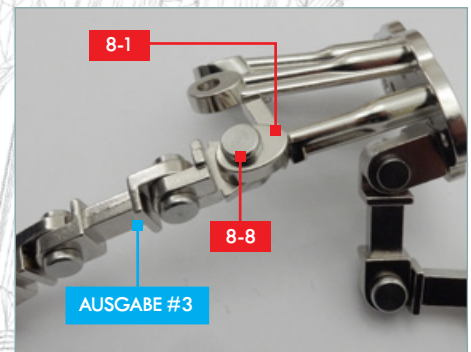

SCHRITT 23

Nimm den langen Gelenkverbinder **8-8** und drücke ihn durch Bauteil **8-1** in die Hülse.

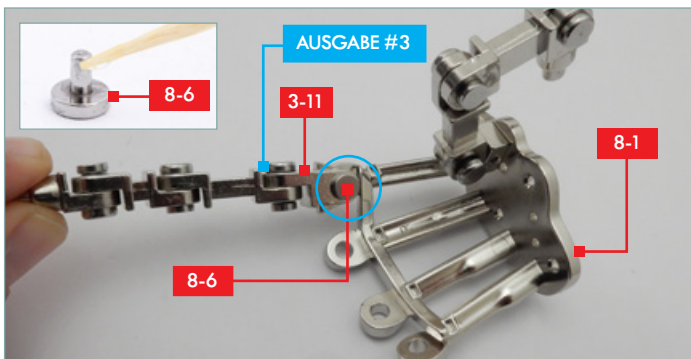

SCHRITT 24

Nimm einen Verbinder B **8-6** und gib einen Tropfen Sekundenkleber auf die Unterlegscheibe (siehe kleines Foto). Drücke dann den Verbinder B **8-6** durch Bauteil **3-11** in die Hülse.



BAUFORTSCHRITT

So sollten die Handfläche, der Daumen und der erste Finger im zusammengebauten Zustand aussehen.

Vergleiche Deine Version mit den Fotos. Wenn alles stimmt, bewahre die Bauteile sicher auf, bis zu einem späteren Zeitpunkt der nächste Finger angebracht wird.

